



L-Z2S – управляемые обратные клапаны модульного типа

Технические характеристики:

Типоразмер		6	10	16	22
Максимальное давление	бар	315	315	315	315
Максимальный расход	л/мин	50	80	200	300
Температура рабочей жидкости	°С	От -30 до +80			
Вязкость	мм ² /с	10 - 500			
Вес	кг	1	2.2	6.8	12.8
Чистота рабочей жидкости		NAS1638 класс 9; ISO4406 класс 20/18/15			

Код заказа:

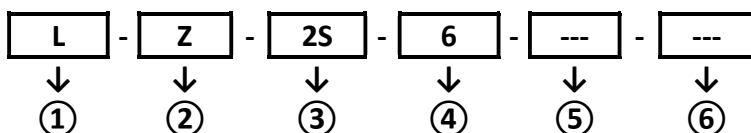

- ① Серия
- ② Исполнение: модульный клапан
- ③ Модель: гидрозамок
- ④ Типоразмер (Ду): 6, 10, 16, 22
- ⑤ Расположение клапана:

---	Канал «А» и «В»
A	Канал «А»
B	Канал «В»

- ⑥ Тип уплотнения:

---	Нитрил-каучук (NBR)
V	фторкаучук FPM

Расположение клапана:

Канал «А» и «В»

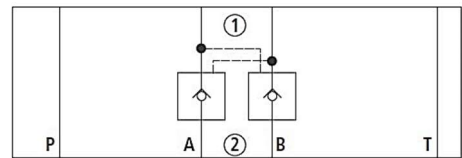

Канал «А»

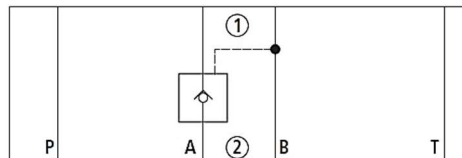

Канал «В»

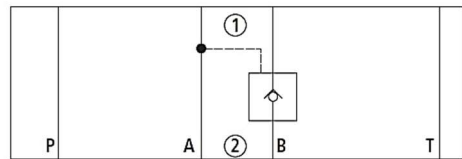
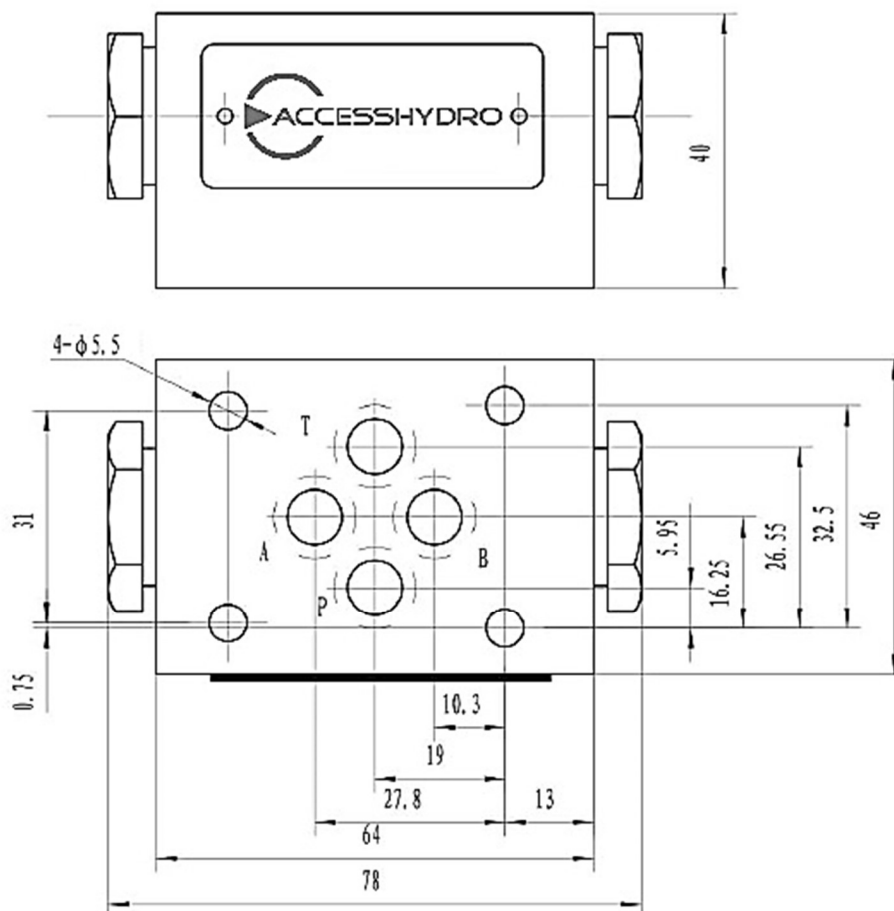
Габаритные и присоединительные размеры L-Z2S-6:

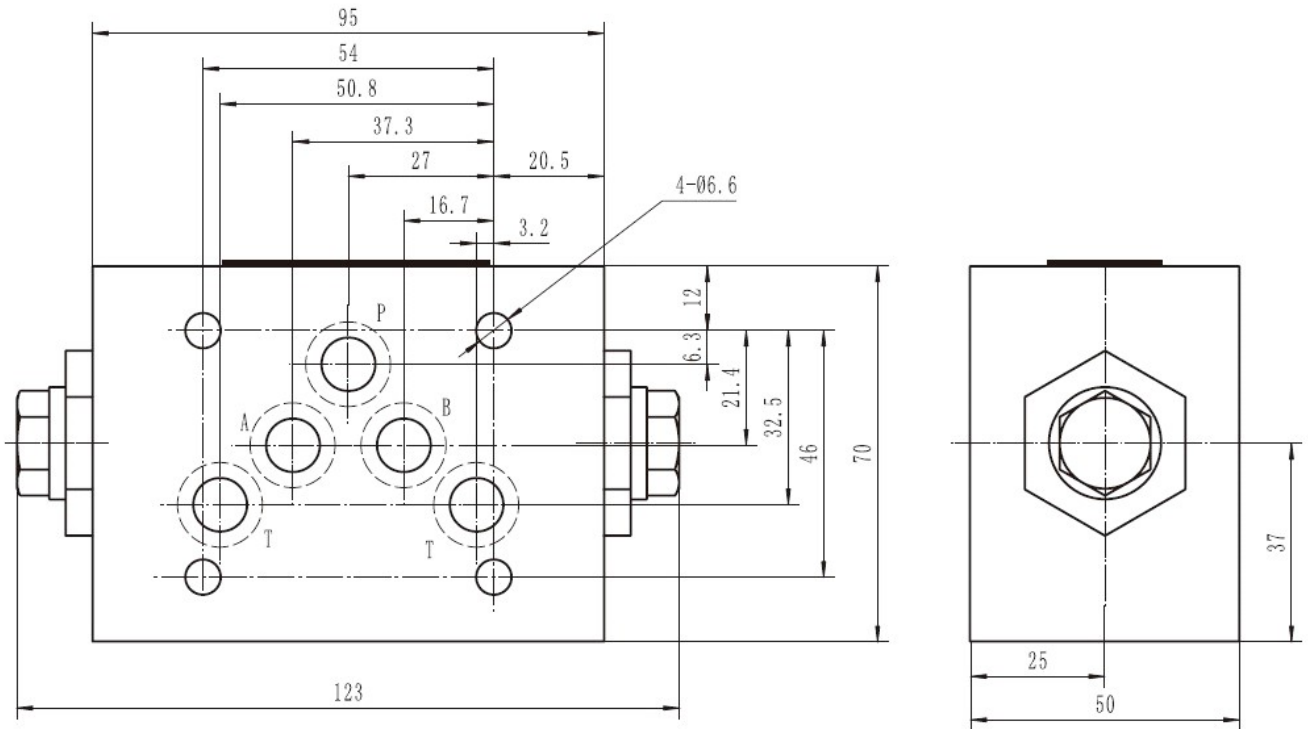
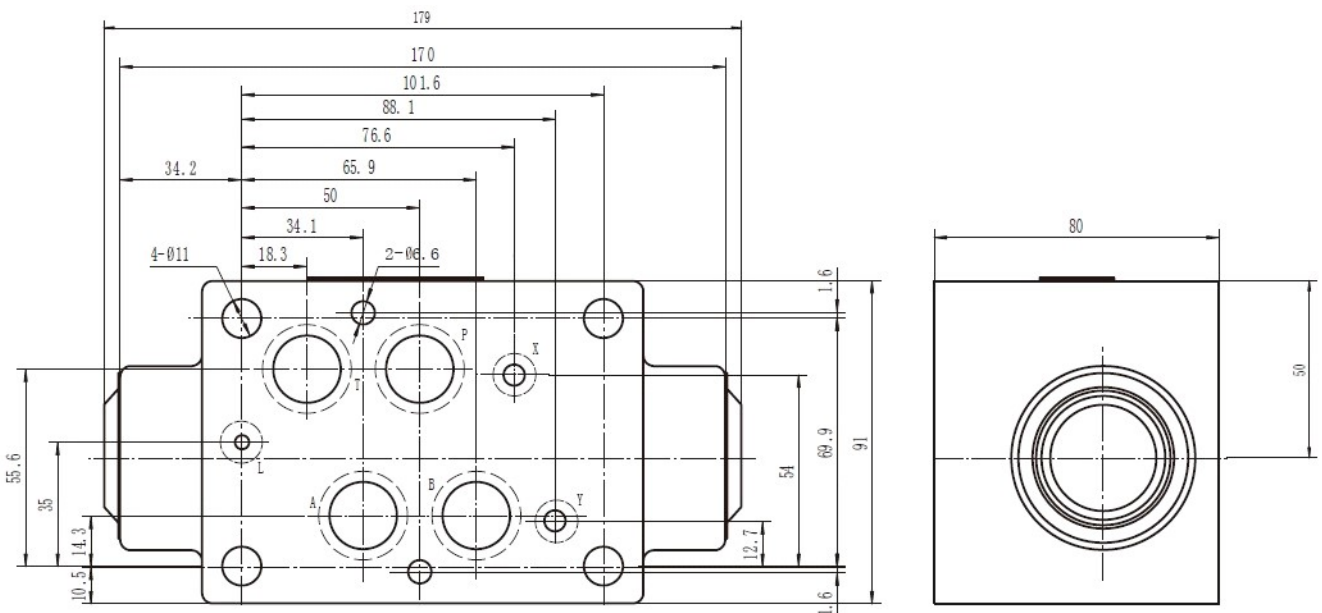
Габаритные и присоединительные размеры L-Z2S-10:

Габаритные и присоединительные размеры L-Z2S-16:

Габаритные и присоединительные размеры L-Z2S-22:
